

A Westel Mobil Rt. környezetvédelmi tevékenysége és eredményei

Pónya Gábor
TQM menedzser

Westel: A piacvezető

A CÉG

Mobil penetráció:

80% felett

Tulajdonosok:

MATÁV 100%,

Ügyfélszám:

3,814,000

Dolgozói létszám:

1800 fő

Saját üzletek / Értékesítési partnerek:

40 / 857

Bázisállomások, telephelyek:

közel 2000

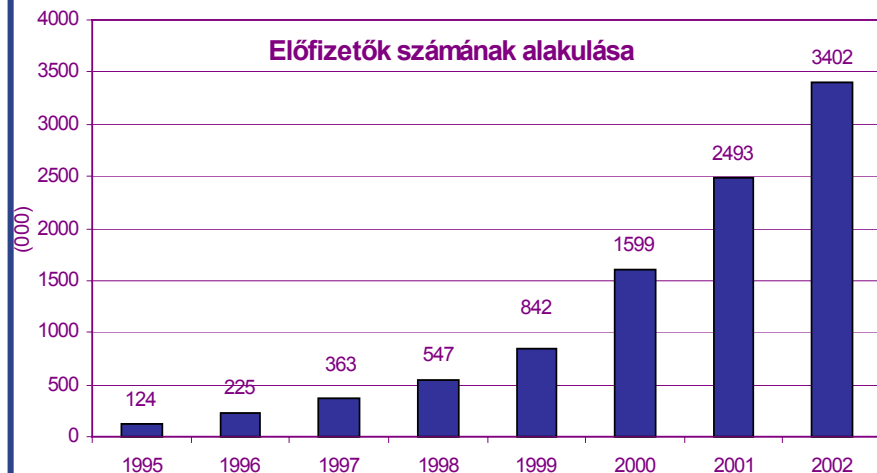

Piaci részesedés

Westel
47,45%

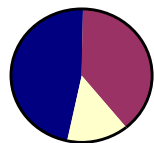

Pannon
35,83%

Vodafone
16,76%

Minőség stratégia

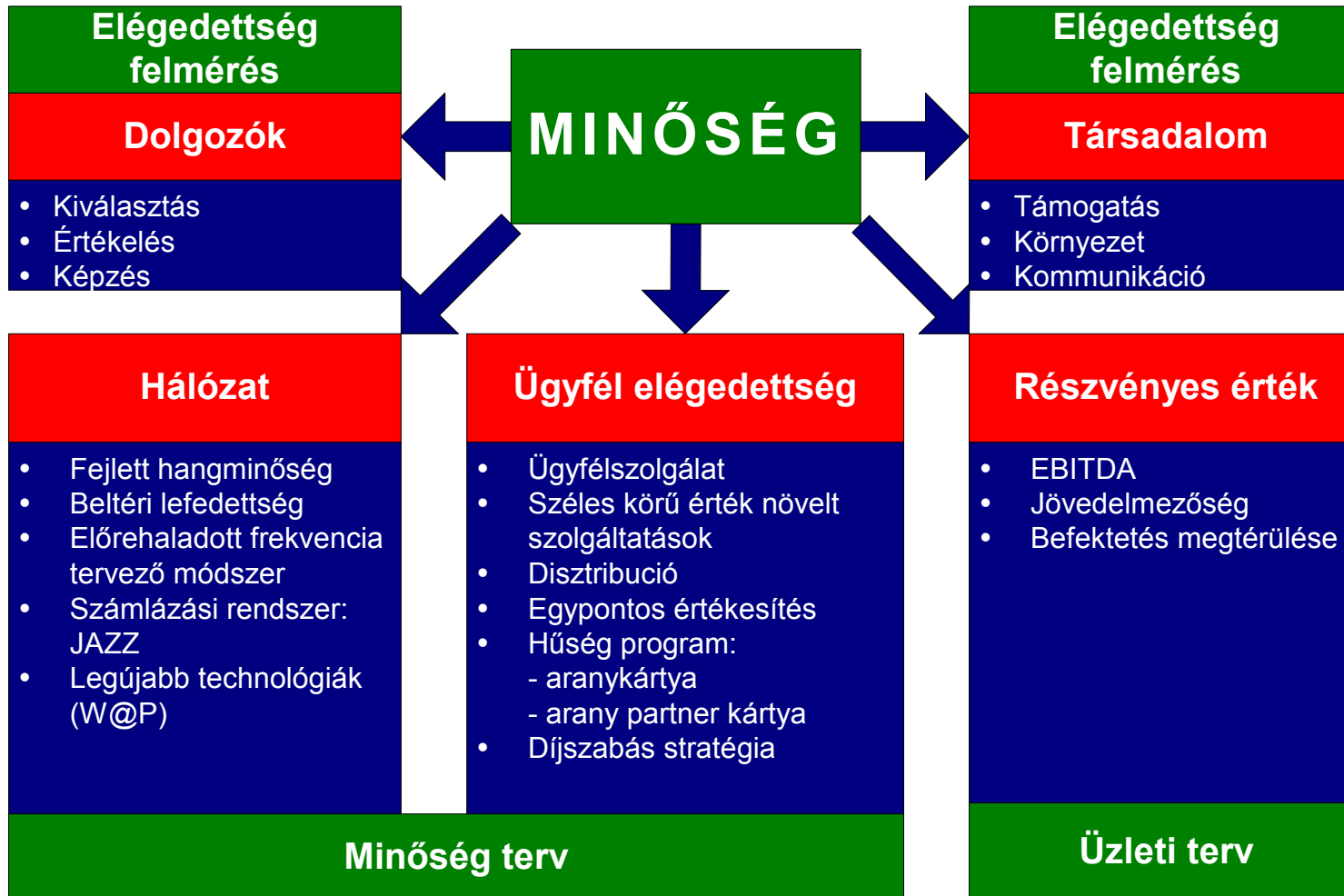

A Westel minőségfejlesztésének mérföldkövei

- 1993: Alapítás
- 1994: Malcolm Baldrige felmérés TQM stratégia kialakítása
- 1995: ISO 9001 tanúsítás
- 1996: Nemzeti Minőségi Díj elnyerése
- 1997: Önértékelés integrálása
- 1998: Marshall Díj elnyerése
- 1999: Európai Minőség Díj pályázat benyújtása
- 2000: Integrált irányítási rendszer kialakítása, Európai Minőség Díj pályázat döntős helyezés
- 2001: **ISO 14000 környezetirányítási rendszer kiépítése**, Európai Minőség Díj pályázat díjnyertes, DT Top Team Award díj elnyerése
- 2002: Balanced Score Card bevezetése
- 2003: Új ISO9001:2000 szabvány szerinti tanúsítás

Westel Környezetközpontú Irányítási Rendszere ISO 14001

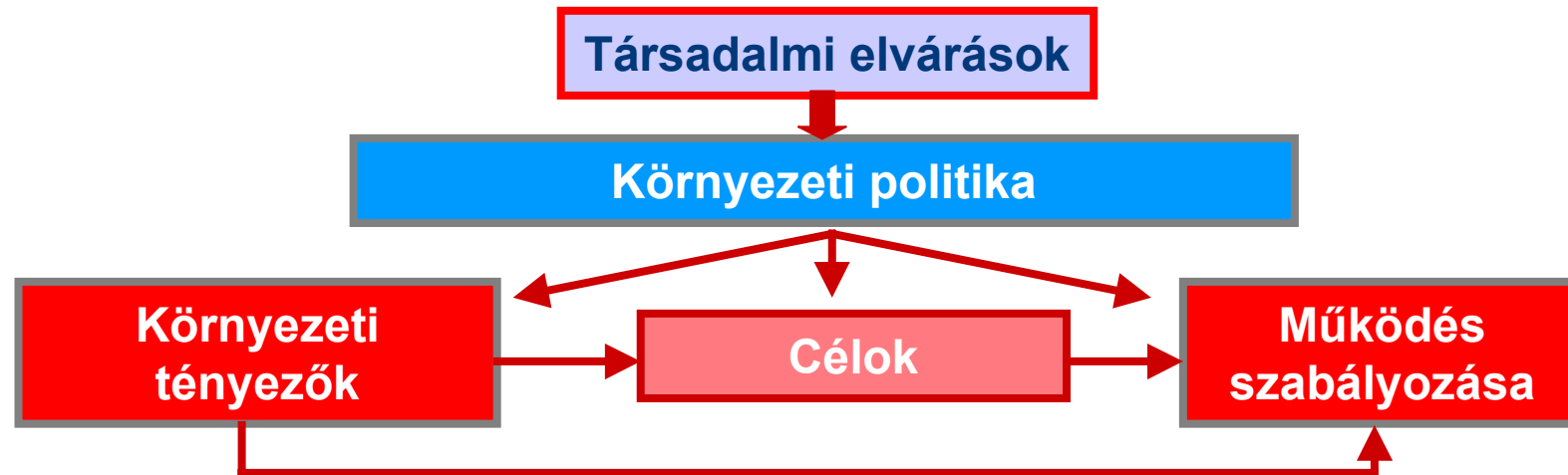

Céljaink, elkötelezettségünk:

- Környezettudatos működés
- Jogszabályoknak való megfelelés
- A környezet terhelésének csökkentése (létesítés, üzemeltetés)
 - Újrafelhasználás, hasznosítás
- Munkatársak környezettudatos szemléletének fejlesztése
 - Aktív kapcsolat az érdekelt felkkel

Westel Környezetközpontú Irányítási Rendszere ISO 14001

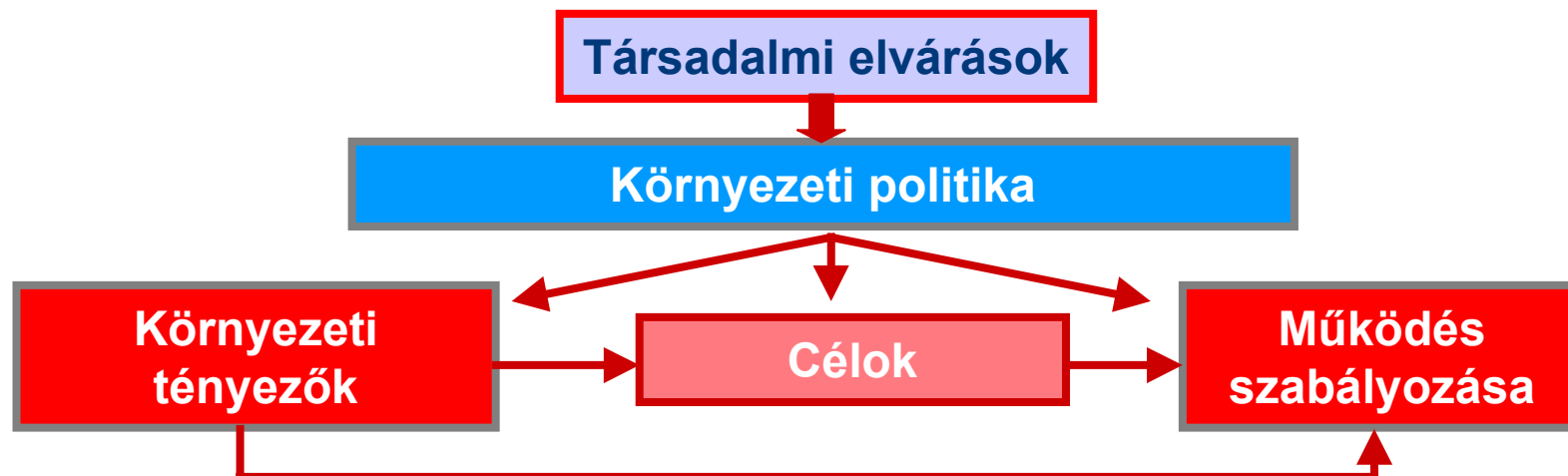

Felhasználás, kibocsátás (jelentős hatások):

- **papír felhasználás és kibocsátás**
- elektrotechnikai berendezések hulladékai
- elektromos áram felhasználás
- telephelyek-földhasználat-környezetbe illesztés,
- elektromágneses mezővel szembeni indokolatlan ellenállás
- zaj és rezgések

Javulás:

- szelektív hulladékgyűjtés, újrahasznosítás
- gyűjtése, betétdíj, újrahasznosítás
- állomások szigetelése,
- közös tornyok, betelepülés már meglévő infrastruktúrára, rejtett állomások
- kommunikáció az érdekelt felek felé, kommunikációs stratégia,
- zaj és rezgés szigetelés visszamenőleg is

Szelektív irodai hulladék kezelés (2003)

- papír, üveg, műanyag, fém
- 45 gyűjtőpont
- több mint 1600 dolgozót érint

2004 ben több mint 40 tonna ment újrahasznosításra

- papír begyűjtési fuvarok a vidéki üzletekből
- égetés helyett 100 %-os újrahasznosítás 2002-től

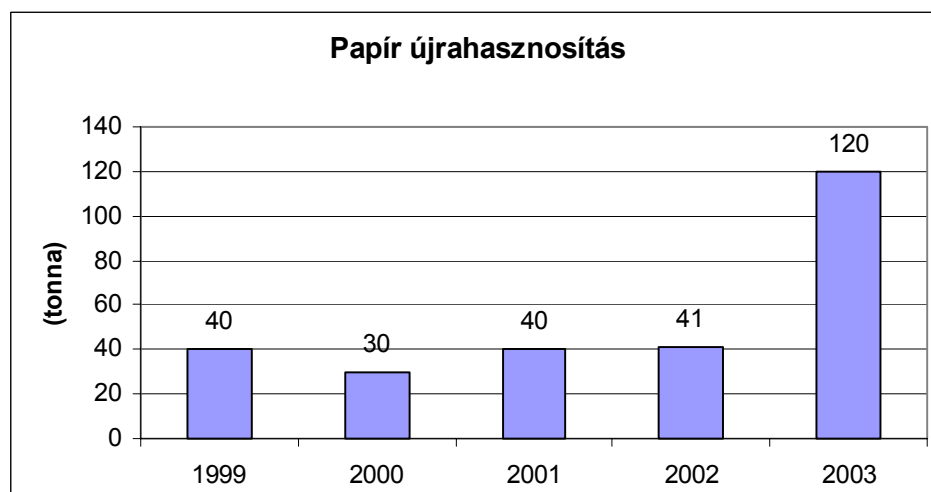



Irodai papír és szelektált hulladékok gyűjtő edényzetei



Westel Környezetközpontú Irányítási Rendszere ISO 14001

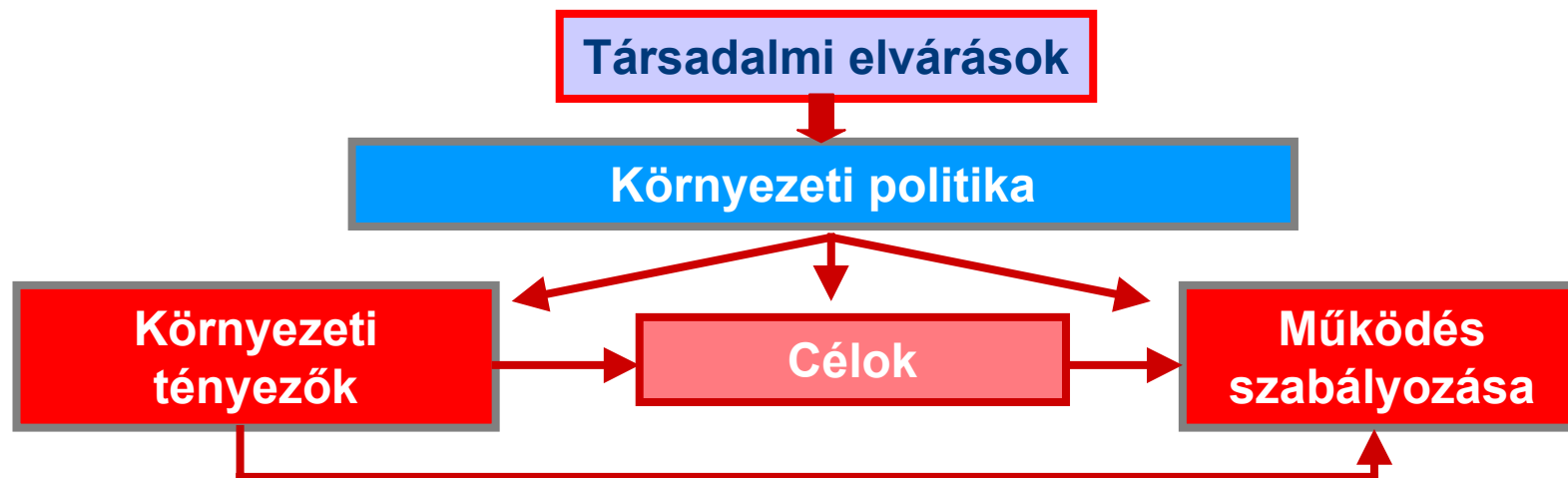

Felhasználás, kibocsátás (jelentős hatások):

- papír felhasználás és kibocsátás
- **elektrotechnikai berendezések hulladékai**
- elektromos áram felhasználás
- telephelyek-földhasználat-környezetbe illesztés,
- elektromágneses mezővel szembeni indokolatlan ellenállás
- zaj és rezgések

Javulás:

- szelektív hulladékgyűjtés, újrahasznosítás
- **gyűjtése, betétdíj, újrahasznosítás**
- állomások szigetelése,
- közös tornyok, betelepülés már meglévő infrastruktúrára, rejtett állomások
- kommunikáció az érdekelt felek felé, kommunikációs stratégia,
- zaj és rezgés szigetelés visszamenőleg is

Akkumulátorok, készülékek hulladékai

- akkumulátor betétdíjas rendszer már 1997-től
- lerakás helyett újrahasznosítás 2003-tól
- közel 150 saját felügyeletű gyűjtőpont
- partner értékesítők ösztönzése, támogatása

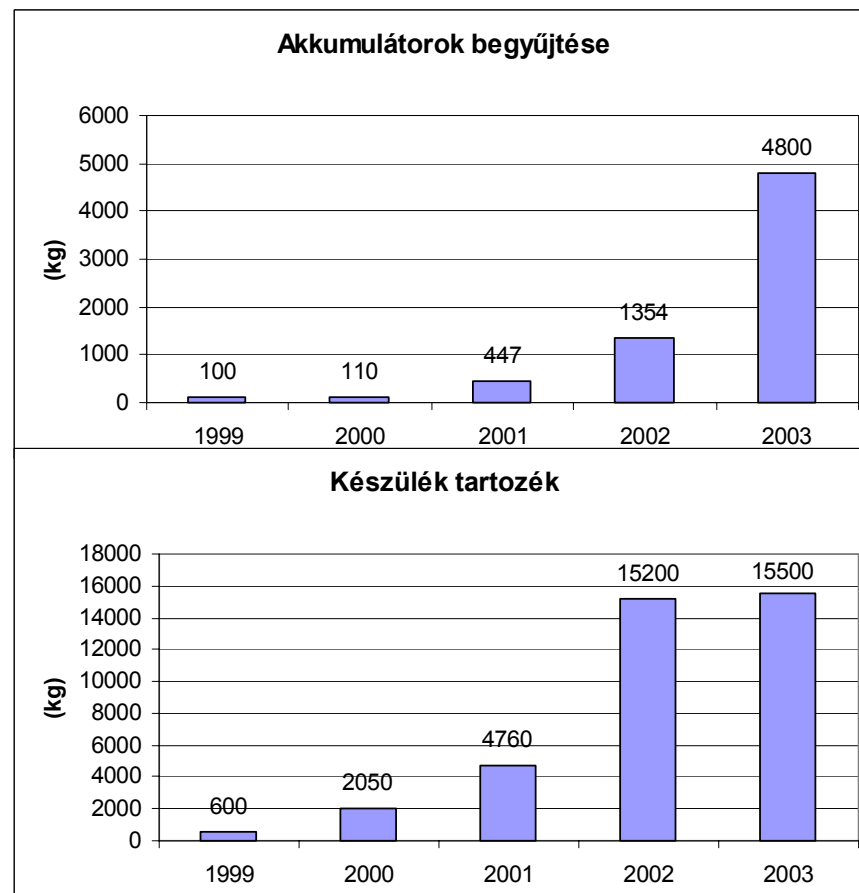

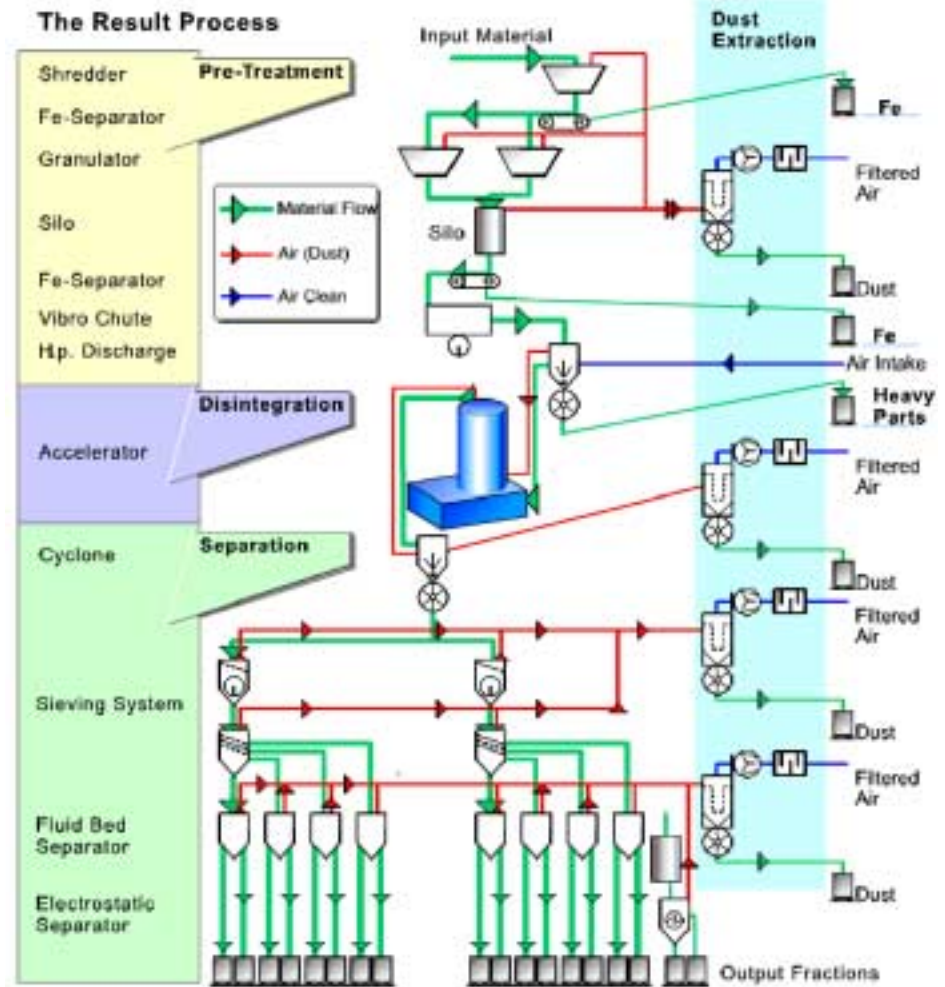

Elektrotechnikai hulladékok

Környezetközpontú irányítási rendszer belső kommunikációja

ISO 14001 - Környezetközpontú Irányítási Rendszer - Netscape

File Edit View Go Communicator Help

Back Forward Reload Home Search Netscape Print Security Shop Stop

Bookmarks Netsite: <http://info/tqm/iso/kir/kir.html> What's Related

A Környezetközpontú Irányítási Rendszer (KIR)

A Westel környezeti teljesítményének adatbázisa

Környezeti tényezők: [WRT/MIG/119-01 Tényező-azonosító lap](#)
Környezetvédelmi célok: [WRT/MIG/120-01 Célok tervtábla](#)
Működési szabályzat: [WRT/MIG/121-01 Ellenőrzési terv](#)
Hulladékkezelési szabályzat: [WRT/MIG/122-01 Hulladékgazdálkodási terv](#)
[WRT/MIG/122-02 Veszélyes hulladékok nyilvántartása](#)

Rendszertanúsító audit, és szükséges ismeretek

2001. szeptember 25-én sikeres tanúsító auditot végzett az SGS. A Westel tanúsította az ISO 14001-es Környezetközpontú Irányítási rendszerét. A rendszer általános ismeretéhez szükséges:

- A KIR rendszer általános ismerete ([Általános ismertető anyag](#))
- Vállalat KIR céljai ([KIR politika](#))
- A vállalati célok lebontása területekre ([WRT/MIG/119-01 Tényező-azonosító lap](#))

A "tényező-azonosító lap" segít abban, hogy mindenki tudja saját tevékenységének környezeti hatásait (erőforrásfelhasználás és hulladékkibocsátás)

- Az egyes tevékenységekhez kapcsolódó célok ([WRT/MIG/120-01 Célok tervtábla](#))

Megalakult a "Zöld Zóna Fórum"

Célunk a fórum létrehozásával, hogy lehetőséget adjunk nektek a környezetvédelemmel (erőforrásfelhasználás és hulladékkezelés) kapcsolatos ötleteitek beküldésére. [folytatás>>>](#)

TARTALOM

- **[KIR kézikönyv - WRT/SZMSZ/007](#)**
A KIR rendszer alapdokumentuma.
- **[Környezeti tényezők](#)**
Tevékenységek listája, anyagáram diagram, tényezőazonosítás (erőforrás-felhasználás, hulladékok) - WRT/MIG/119
- **[Környezetvédelmi célok](#)**
A Westel 2001-es környezetvédelmi céljai -WRT/MIG/120
- **[Működési szabályzat](#)**
A tevékenységekhez kapcsolódó folyamatok, és azok gazdái - WRT/MIG/121
- **[Hulladékkezelési szabályzat](#)**
Hulladékok szerinti nyilvántartás, hulladékok kezelése - WRT/MIG/122
- **[Jogszabályok listája](#)**
A Westel KIR működését meghatározó jogszabályok (A CD-jogtárhoz való hozzáférést indokolt esetben Meszáros Lászlótól kérhettek)

Document: Done

Start Exploring - G:\T... Oracle InterOffic... Microsoft Power... ISO 14001 - ... 18:42



A jövő

- Fenntarthatósági jelentés
- Minden környezeti tényezőnél, kiemelten a jelentős hatásoknál folyamatos javulás
- Szelektív hulladék arány további javítása
- A várható EU harmonizációs jogszabályokra való felkészülés, modell szerep ezen a területen is
 - visszagyűjtési újrahasznosítási kötelezettségek
 - Termékdíj, termékdíj mentesség
 - hulladékgazdálkodási kötelezettségek

Westel

a Kapcsolat